

| | |
|-------------|-----|
| Deutsch | 7 |
| English | 18 |
| Français | 28 |
| Italiano | 40 |
| Nederlands | 51 |
| Español | 62 |
| Português | 73 |
| Dansk | 84 |
| Norsk | 94 |
| Svenska | 104 |
| Suomi | 114 |
| Ελληνικά | 124 |
| Türkçe | 136 |
| Русский | 146 |
| Magyar | 158 |
| Čeština | 169 |
| Slovenščina | 179 |
| Polski | 189 |
| Românește | 200 |
| Slovenčina | 211 |
| Hrvatski | 221 |
| Srpski | 231 |
| Български | 241 |
| Eesti | 253 |
| Latviešu | 263 |
| Lietuviškai | 274 |
| Українська | 284 |

Register and win!
www.kärcher.com

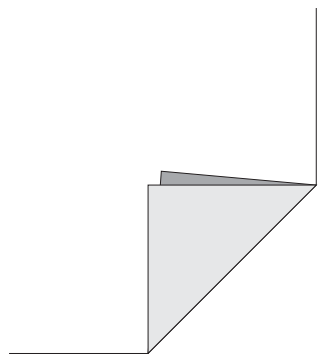

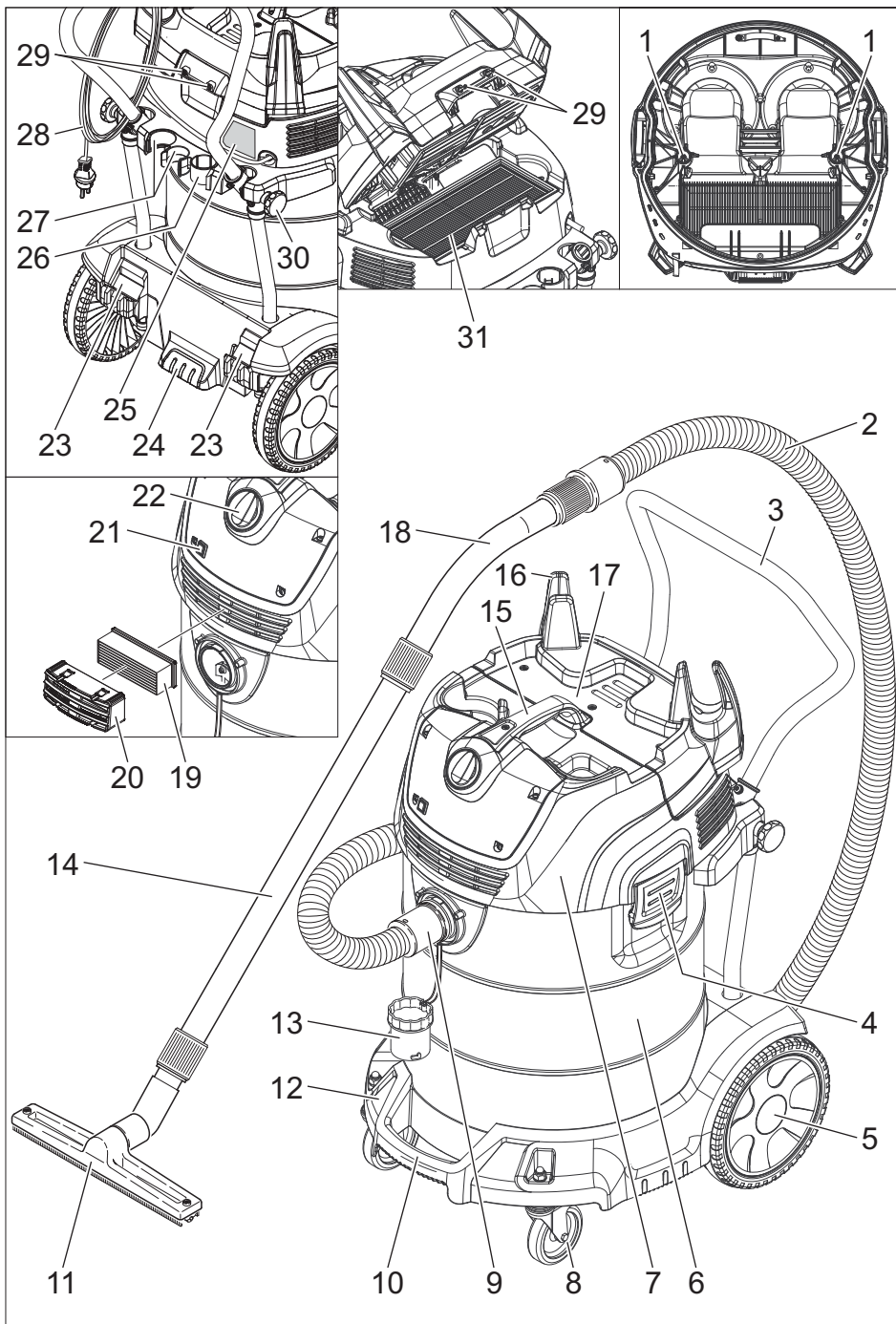



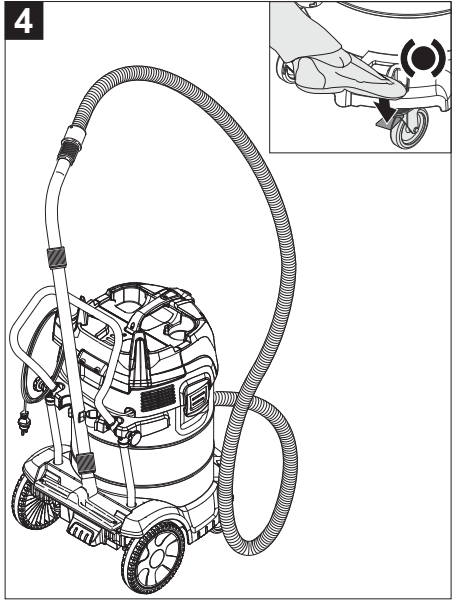
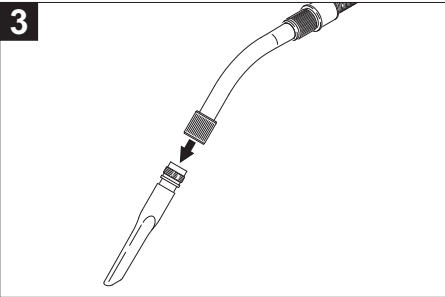
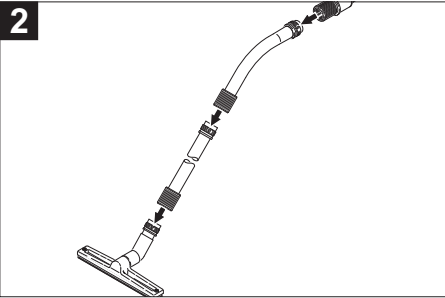
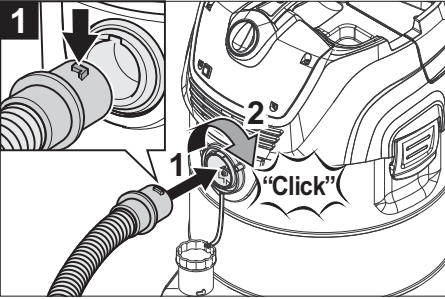
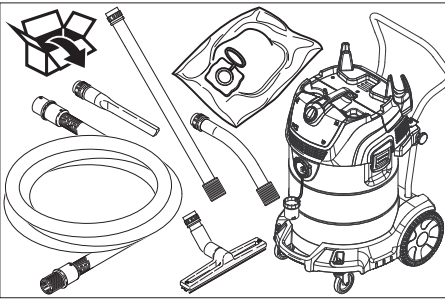

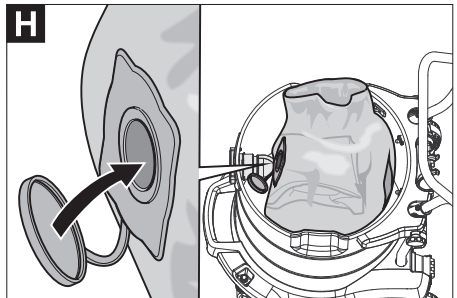
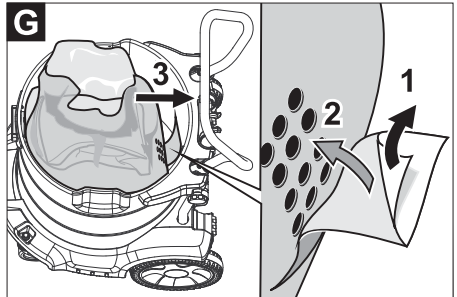
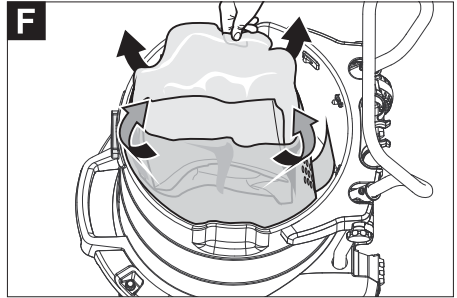
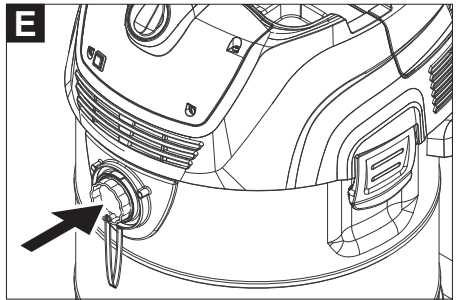
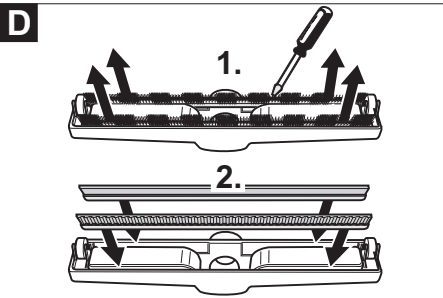
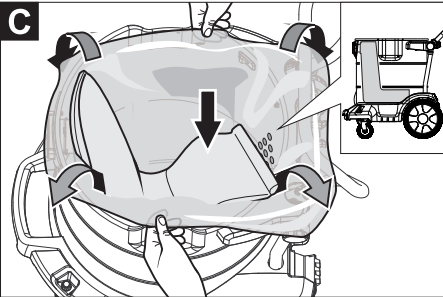
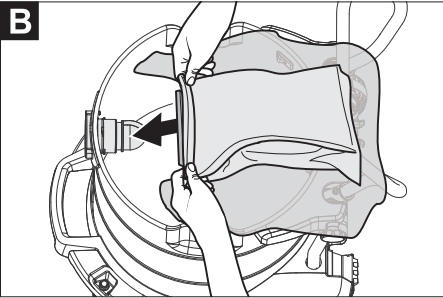
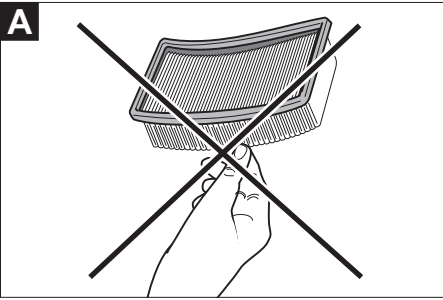

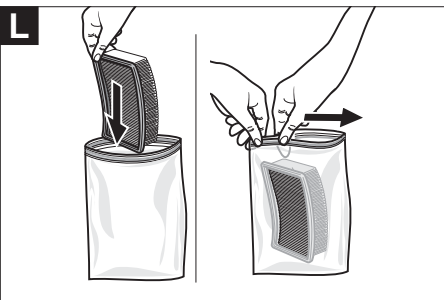
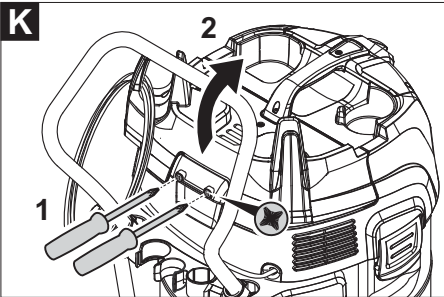
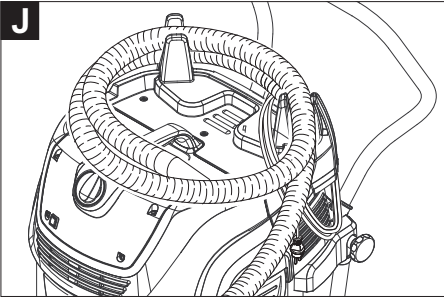
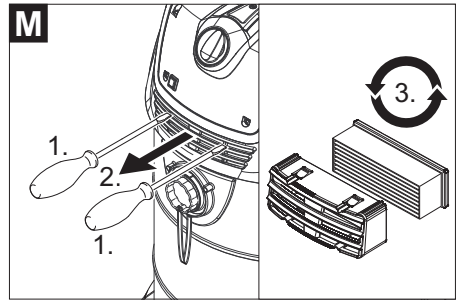
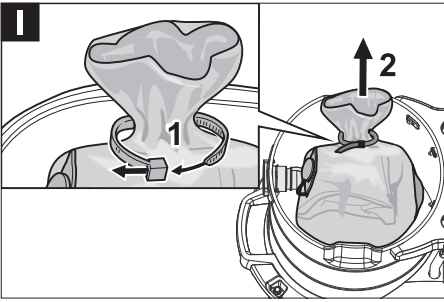



Перед первым применением вашего прибора прочитайте эту оригинальную инструкцию по эксплуатации, после этого действуйте соответственно и сохраните ее для дальнейшего пользования или для следующего владельца.

- Перед первым вводом в эксплуатацию обязательно прочтите указания по технике безопасности № 5.956-249!
- При несоблюдении инструкции и указаний по технике безопасности пылесос может выйти из строя, а для оператора и других лиц возникает риск получения травмы.
- При повреждениях, полученных во время транспортировки, немедленно свяжитесь с продавцом.

Оглавление

| | |
|---|-------------|
| Защита окружающей среды | RU . . . 1 |
| Символы в руководстве по эксплуатации | RU . . . 1 |
| Использование по назначению | RU . . . 2 |
| Элементы прибора | RU . . . 2 |
| Символы на приборе | RU . . . 3 |
| Указания по технике безопасности | RU . . . 3 |
| Начало работы | RU . . . 4 |
| Управление | RU . . . 4 |
| Транспортировка | RU . . . 6 |
| Хранение | RU . . . 6 |
| Уход и техническое обслуживание | RU . . . 7 |
| Помощь в случае неполадок | RU . . . 9 |
| Утилизация | RU . . . 10 |
| Гарантия | RU . . . 10 |
| Принадлежности и запасные детали | RU . . . 10 |
| Заявление о соответствии ЕС | RU . . . 11 |
| Технические данные | RU . . . 12 |

Защита окружающей среды

| | |
|--|---|
| | Упаковочные материалы пригодны для вторичной переработки. Пожалуйста, не выбрасывайте упаковку вместе с бытовыми отходами, а сдайте ее в один из пунктов приема вторичного сырья. |
| | Старые приборы содержат ценные перерабатываемые материалы, подлежащие передаче в пункты приемки вторичного сырья. Аккумуляторы, масло и иные подобные материалы не должны попадать в окружающую среду. Поэтому утилизируйте старые приборы через соответствующие системы приемки отходов. |

Инструкции по применению компонентов (REACH)

Актуальные сведения о компонентах приведены на веб-узле по следующему адресу:

www.kaercher.com/REACH

Символы в руководстве по эксплуатации

Опасность

Для непосредственно грозящей опасности, которая приводит к тяжелым увечьям или к смерти.

Предупреждение

Для возможной потенциально опасной ситуации, которая может привести к тяжелым увечьям или к смерти.

Внимание!

Для возможной потенциально опасной ситуации, которая может привести к легким травмам или повлечь материальный ущерб.

Использование по назначению

- Этот пылесос предназначен для влажной и сухой очистки поверхностей полов и стен.
- Устройство подходит для всасывания сухой, горючей, опасной для здоровья пыли в зоне 22 класса пыли H согласно EN 60 335–2–69.
- Устройства с типом конструкции 22 предназначены для сбора горючей пыли в зоне 22. Они не подходят для подключения к пылевыводящим машинам.
- Устройства с типом конструкции 22 не приспособлены для сбора пыли или жидкостей, обладающих высокой взрывоопасностью, а также смесей горючей пыли с жидкостями.
- После установки асбестового пылесоса в закрытом помещении, согласно TRGS 519, дополнительная установка таких приборов в так называемых зонах побелки не допустима. Очистка прибора разрешается только в том случае, когда перед проведением очистки прибор полностью деактивируется специалистом в соответствии с TRGS 519 № 2.7 (т.е. не только наружный корпус прибора, но и, например, охлаждающая полость, встроенные отделения для электрооборудования, само оборудование и т. д.). Проведение деактивации фиксируется специалистом в письменном виде в документе, который специалист также подписывает.
- Этот прибор предназначен для профессионального использования, т.е. в гостиницах, школах, больницах, на промышленных предприятиях, в магазинах, офисах и в арендуемых помещениях.

Элементы прибора



- 1 Электроды
- 2 Всасывающий шланг
- 3 Ведущая дуга, регулируемая
- 4 Блокировка всасывающей головки
- 5 Колесо
- 6 Мусорный бак
- 7 Всасывающая головка
- 8 Управляющий ролик со стояночным тормозом
- 9 Всасывающий патрубок
- 10 Ручка шасси
- 11 Форсунка для чистки пола
- 12 Шасси
- 13 Соединительная муфта
- 14 всасывающая трубка,
- 15 рукоятка для ношения прибора
- 16 Крюк для шланга и кабеля
- 17 Крышка фильтра
- 18 Колено
- 19 Фильтр приточного воздуха
- 20 Корпус фильтра
- 21 Контрольный индикатор "Пониженное давление"
- 22 Поворотный переключатель
- 23 Подставка для размещения насадок для чистки пола
- 24 Помощь при опрокидывании
- 25 Заводская табличка с данными
- 26 Держатель насадки для стыков
- 27 Держатель для всасывающей трубки
- 28 Сетевой шнур
- 29 Стопорная пробка для крышки фильтра
- 30 Крепежный винт ведущей дуги
- 31 Плоский складчатый фильтр

Цветная маркировка

- Органы управления для процесса очистки желтого цвета.
- Органы управления для технического обслуживания и сервиса светлого цвета.

Символы на приборе

| | |
|---|--|
|  | <p>Не допускаются любые источники воспламенения! Подходит для всасывания горючей пыли класса взрывоопасности пыли в зоне 22.</p> |
|---|--|

| | |
|---|---|
|  | <p>Плоский складчатый фильтр</p> |
| | <p>№ заказа: 6.904-364.0</p> |
|  | <p>Пылесборный мешок предохранительного фильтра</p> |
| | <p>№ заказа: 6.904-420.0</p> |

Указания по технике безопасности

⚠ Опасность

- Если отработанный воздух отводится в помещение, то в данном помещении должна быть обеспечена достаточная степень обмена воздуха L . Для соблюдения требуемых предельных значений объем возвращаемого воздуха может составлять максимально 50% от объема потока свежего воздуха (объем помещения V_R x степень обращения воздуха L_W). Без принятия особых мер по обеспечению вентиляции действует правило: $L_W=1h^{-1}$.
- Работа с аппаратом и веществами, для которых он предназначен, включая безопасные методы ликвидации собранных материалов осуществляются только обученным персоналом.
- В данном приборе находится вредная для здоровья пыль. Работы по удалению пыли из прибора и техническое обслуживание прибора, включая и удаление резервуара для сбора пыли, должны осуществляться только специалистами, имеющими соответствующее защитное снаряжение.

- Запрещается эксплуатация прибора без комплектной фильтровальной системы.
- Следует соблюдать применимые правила безопасности для обрабатываемых материалов.
- Сопутствующие принадлежности являются токопроводящими. Запрещается применять другие принадлежности!
- Проводить очистку только при наличии всех фильтровальных элементов, так как всасывающий двигатель может быть поврежден, а в результате повышенного выброса мелкой пыли может быть подвергнуто опасности здоровье людей!
- Соблюдать положения техники безопасности для материалов, подлежащих сбору пылесосом. Как при надлежащей, так и при нецелесообразной эксплуатации составные части (например, отверстие для выхода воздуха) пылесоса могут нагреваться до 95°C.
- Использование удлинителей запрещено.

В случае возникновения аварийной ситуации

В экстренных случаях (например при коротком замыкании или других неполадках электрики) выключить устройство и вытянуть вилку сетевого шнура из розетки.

Начало работы

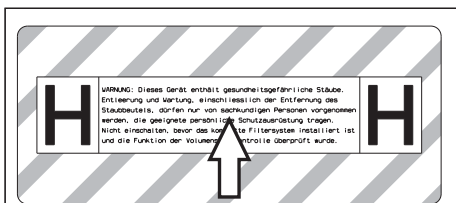

- ➔ При необходимости, отклеить от приложенного листа наклейку с надписью на соответствующем языке и наклеить ее на немецкий текст, имеющийся на устройстве.

⚠ Предупреждение

Запрещается проводить чистку без фильтровального элемента, так как всасывающий двигатель может быть поврежден, а в результате повышенного выброса мелкой пыли может быть подвергнуто опасности здоровье людей.

Указание: Для веществ с энергией воспламенения ниже 1 мДж могут действовать дополнительные предписания.

- ➔ Поставить прибор в рабочую позицию, при необходимости зафиксировать стояночным тормозом.
- ➔ Вставить всасывающий шланг во всасывающий патрубок.
- ➔ Перед началом работы проверить уровень заполнения мусорного бака и опорожнить его при необходимости.
- ➔ Насадить желаемые принадлежности.

Автоматический надзор за производительностью всасывания

Устройство оснащено системой надзора за производительностью всасывания. При понижении скорости воздуха во всасывающем шланге менее 20 м/с контрольный индикатор "Пониженное давление" начинает светиться красным светом (см. "Помощь в случае неполадок").

Указание: Во время обычного режима работы (например, при работе с форсункой для мытья полов) контрольная лампочка может на короткое время загореться при сокращении количества воздуха (уменьшение поперечного сечения) и увеличении вследствие этого недостаточного давления.

Указание: Данные случаи представляют, однако, не сбой, а являются свидетельством того, что, как указано выше, количество воздуха уменьшается, а давление падает.

Система антистатик

Статические заряды отводятся благодаря заземленному соединительному патрубку. Таким образом, при использовании разрешенных производителем электропроводящих принадлежностей исключается искрение и возникновение импульсов тока.

Управление

Сухая чистка

- Прибор оснащен мешком барьерного фильтра с запорной крышкой.

Номер для заказа, пылесборный мешок предохранительного фильтра: 6.904-420.0 (5 штук)

Указание: Данный прибор пригоден для сбора всех видов пыли до класса H. Использование пылесборного мешка (номер для заказа смотрите в разделе "Фильтровальные системы") необходимо согласно законодательству.

Указание: Устройство может использоваться в качестве промышленного пылесоса для всасывания сухой, горючей пыли с максимально допустимой на рабочем месте концентрацией вредных веществ.

- Неиспользованные складчатые фильтры следует хранить и транспортировать в упакованном виде (в картонной упаковке).

Рисунок А

- Во время установки запрещается прикасаться к пластинам складчатого фильтра.

⚠ Предупреждение

Запрещено удаление складчатого фильтра и мешка барьерного фильтра во время работы.

Установка пылесборного мешка с предохранительным фильтром

- Разблокировать и снять всасывающий элемент.

Рисунок Б

- Надеть мешок барьерного фильтра.

Рисунок В

- Край мешка барьерного фильтра натянуть на корпус.

- Надеть и зафиксировать всасывающий элемент.

Влажная чистка

⚠ Опасность

Во время влажной чистки запрещается собирать опасную для здоровья пыль.

- При сборе влажной пыли следует всегда извлекать пылесборный мешок предохранительного фильтра.

Установка резиновых кромок

Рисунок Д

- Снять щетки.

- Установить резиновые кромки (5).

Указание: Структурированная сторона резиновых кромок должна быть обращена наружу.

Закрывать всасывающее отверстие

Рисунок Е

- Вставить соединительную муфту во всасывающее отверстие.

- Задвинуть соединительную муфту до упора.

- Надежно закрыть всасывающее отверстие с помощью соединительной муфты, повернув ее вправо.

Указание: Точность посадки обеспечивается "штыковым соединением".

Удаление мешка барьерного фильтра

- Разблокировать и снять всасывающий элемент.

Рисунок Ж

- Потянуть мешок барьерного фильтра за края.

Рисунок З

- Снять защитную пленку.
- Заклеить мешок барьерного фильтра с помощью самоклеющегося язычка.
- Мешок барьерного фильтра оттянуть назад.

Рисунок И

- Всасывающее отверстие мешка барьерного фильтра плотно закрыть с помощью запорной крышки.

Рисунок К

- Прочно закрыть пылесборный мешок предохранительного фильтра предусмотренным для этого кабельным соединителем.
- Извлечь пылесборный мешок предохранительного фильтра
- Резервуар очистить изнутри с помощью влажной тряпки.
- Пылесборный мешок предохранительного фильтра утилизировать в пыленепроницаемом закрытом мешке в соответствии с требованиями законодательства.
- Надеть и зафиксировать всасывающий элемент.

Общие положения

⚠ Предупреждение

Удаление складчатого фильтра во время работы запрещается.

- При достижении максимального уровня жидкости прибор автоматически отключается.
- **Во время работы с непроводящими жидкостями (например, охлаждающая жидкость для сверления, масла и жиры), при наполнении резервуара прибор не отключается. Уровень заполнения должен постоянно контролироваться, а из резервуара необходимо своевременно удалять содержимое.**

- После завершения чистки во влажном режиме: Просушить складчатый фильтр. Очистить электроды с помощью щетки. Очистить бак с помощью влажной тряпки и высушить.

Поворотный переключатель

| | |
|----------|-------------|
| 0 | Прибор ВЫКЛ |
| 1 | Прибор ВКЛ |

Включение прибора

- Вставьте штепсельную вилку в электророзетку.
- Включить прибор с помощью поворотного переключателя.

Режим очистки

- Произвести очистку.

Выключение прибора

- Выключить прибор с помощью поворотного переключателя.
- Отсоедините пылесос от электросети.

После каждой эксплуатации

- Опустошить бак.
- Очистить прибор снаружи и внутри пылесосом и протереть его влажным полотенцем.
- При чистке прибора применять пылесос такого же или более высокого класса.
- При необходимости промыть принадлежности водой и дать им высохнуть.

Сложить/разложить ведущую дугу

- Ослабить крепежные винты буксирной скобы и отрегулировать её.

Хранение прибора

Рисунок 1

- Сохранять всасывающий шланг и сетевой шнур в соответствии с рисунками.
- Хранить прибор в сухом помещении, приняв при этом меры от несанкционированного использования.

Транспортировка

Внимание!

Опасность получения травм и повреждений! При транспортировке следует обратить внимание на вес устройства.

При транспортировке прибора необходимо надежно закрепить прибор. Для беспыльной транспортировки прибора необходимо принять следующие меры:

- Всасывающий шланг и принадлежности поместить в прилагающийся транспортировочный мешок. Закрыть транспортировочный мешок.
- Закрыть всасывающее отверстие, см. Чистка во влажном режиме
- Вынуть всасывающую трубку с насадкой для пола из держателя. Для переноски прибора его следует брать за рукоятку и всасывающую трубу.
- При перевозке аппарата в транспортных средствах следует учитывать действующие местные государственные нормы, направленные на защиту от скольжения и опрокидывания.

Хранение

Внимание!

Опасность получения травм и повреждений! При хранении следует обратить внимание на вес устройства. Это устройство разрешается хранить только во внутренних помещениях.

Уход и техническое обслуживание

⚠ Опасность

Перед проведением любых работ с прибором, выключить прибор и вытянуть штепсельную вилку.

Пылесборные устройства являются защитным оборудованием по предотвращению и устранению опасностей согласно предписаниям профессиональной ассоциации BGV A1.

- Для проведения технического обслуживания прибора пользователь прибора должен, насколько это возможно, разобрать его, произвести его чистку и обслуживание, не подвергая при этом опасности обслуживающий персонал и других лиц. Надлежащие меры предосторожности включают также и обеззараживание, проводимое перед разборкой. В месте разборки прибора в качестве предохранительных мер обеспечиваются: местная принудительная фильтрующая вентиляция, уборка места обслуживания и соответствующая защита персонала.
- До удаления прибора из опасной зоны внешняя поверхность прибора должна быть обеззаражена путем чистки пылесосом или вытерта начисто, или обработана герметизирующим средством. Все части прибора, удаленные из опасной зоны, должны рассматриваться как загрязненные. Необходимо принять все меры для того чтобы избежать распространения пыли.
- При проведении профилактических и ремонтных работ все загрязненные предметы, которые было невозможно очистить в достаточной степени, необходимо устранить. Такие предметы подлежат утилизации, будучи упакованными в герметичные мешки, в соответствии с действующими положениями об устранении подобных отходов.

- Во время транспортировки и технического обслуживания всасывающее отверстие следует закрывать присоединительной муфтой.

⚠ Предупреждение

Защитные приспособления для предотвращения опасностей должны проходить регулярное профилактическое обслуживание. Иными словами, как минимум, один раз в год изготовитель или лицо, прошедшее инструктаж, должны проверять исправное функционирование прибора с точки зрения безопасности, например, герметичность прибора, наличие поврежденных фильтра, функционирование контрольных устройств.

⚠ Опасность

Эффективность фильтрации прибора можно проверить с помощью тестов, указанных в EN 60 335–2–69 AA.22.201.2. Такую проверку необходимо осуществлять раз в год или чаще, если это указано в государственных директивах. В случае получения негативных результатов проверки, проверку необходимо произвести еще раз, установив новый складчатый фильтр.

Указание: Пылесос для класса пыли H должен по мере надобности, но не реже, чем раз в год, проходить техническое обслуживание, при необходимости ремонтироваться и проверяться квалифицированным специалистом (квалификация согласно Технических правил для опасных веществ TRGS 519 №. 5.4.3, абз. 2). Результат проверки предоставляется по требованию.

Внимание!

Опасность повреждения! Не применять для чистки силиконосодержащие средства.

- Простые работы по уходу и техническому обслуживанию можно осуществлять самостоятельно.

- Внешнюю поверхность прибора и внутреннюю поверхность резервуара следует регулярно чистить влажной тряпкой.

⚠ Опасность

Опасность вследствие вредной для здоровья пыли. Во время обслуживания (например, при замене фильтра) следует одевать респиратор класса P2 или более высокого класса и одноразовую одежду.

Замена складчатого фильтра

⚠ Опасность

Образовавшуюся пыль транспортировать в пыленепроницаемом контейнере. Перекачивание пыли запрещено. Утилизация асбестосодержащих отходов производится согласно соответствующим предписаниям и правилам по удалению отходов.

⚠ Предупреждение

Основной фильтровальный элемент после извлечения из прибора больше не использовать.

Замена прочно встроенного фильтра производится только специалистом в специально отведенных для этого местах (напр., в так называемых станциях дезактивации).

Номер для заказа, плоский складчатый фильтр: 6.904-364.0

Рисунок **К**

→ С помощью отвертки вывинтить из крышки фильтра обе стопорные пробки, повернув их против часовой стрелки. Уплотняющие пробки будут вытолкнуты.

→ Открыть крышку фильтра.

→ Вынуть складчатый фильтр.

Рисунок **Л**

→ Во время вынимания складчатого фильтра его следует сразу же упаковать в прилагаемый мешок и закрыть.

Номер для заказа мешка: 6.277-454.0

→ Использованный складчатый фильтр следует упаковать в пыленепроницаемый мешок и утилизировать в соответствии с требованиями законодательства.

→ Удалить осевшую грязь со стороны подачи чистого воздуха.

→ Вставить новый складчатый фильтр.

→ Закрыть крышку фильтра так, чтобы был слышен щелчок.

→ С помощью отвертки вдавить в крышку фильтра обе уплотняющие пробки и закрепить их, повернув по часовой стрелке.

Замена мешка барьерного фильтра

⚠ Опасность

Образовавшуюся пыль транспортировать в пыленепроницаемом контейнере. Перекачивание пыли запрещено. Утилизация асбестосодержащих отходов производится согласно соответствующим предписаниям и правилам по удалению отходов.

⚠ Опасность

Утилизация пылесборных резервуаров осуществляется только лицами, прошедшими соответствующий инструктаж.

Рисунок **Е**

→ Закрыть всасывающее отверстие, см. Чистка во влажном режиме

→ Разблокировать и снять всасывающий элемент.

Рисунок **Ф**

→ Потянуть мешок барьерного фильтра за края.

Рисунок **Г**

→ Снять защитную пленку.

→ Заклеить мешок барьерного фильтра с помощью самоклеющегося язычка.

→ Мешок барьерного фильтра оттянуть назад.

Рисунок **И**

→ Всасывающее отверстие мешка барьерного фильтра плотно закрыть с помощью запорной крышки.

Рисунок П

- Прочно закрыть пылесборный мешок предохранительного фильтра предусмотренным для этого кабельным соединителем.
- Извлечь пылесборный мешок предохранительного фильтра
- Резервуар очистить изнутри с помощью влажной тряпки.
- Пылесборный мешок предохранительного фильтра утилизировать в пыленепроницаемом закрытом мешке в соответствии с требованиями законодательства.

Рисунок Б

- Установить новый пылесборный мешок предохранительного фильтра.

Рисунок Г

- Край мешка барьерного фильтра натянуть на корпус.
- Надеть и зафиксировать всасывающий элемент.

Чистка электродов

- Разблокировать и снять всасывающий элемент.
- Электроды очищать с помощью щетки.
- Надеть и зафиксировать всасывающий элемент.

Замена фильтра приточного воздуха

Рисунок М

- Вставить в отверстия корпуса фильтра на всасывающей головке две плоских отвертки до упора.
- Обе отвертки нажать вниз и снять крышку фильтра.
- Извлечь корпус фильтра.
- Извлечь фильтр приточного воздуха из корпуса фильтра.
- Установить новый фильтр приточного воздуха в корпус фильтра.
- Установить корпус фильтра на всасывающей головке и защелкнуть его.

Помощь в случае неполадок

⚠ Опасность

Перед проведением любых работ с прибором, выключить прибор и вытянуть штепсельную вилку.

⚠ Внимание

Все проверки и работы с электрическими частями должны осуществляться специалистами. При дальнейших неисправностях обращаться к сервисной службе фирмы Kärcher.

Указание: При появлении сбоя (например, разрыве фильтра) устройство следует немедленно выключить. Перед повторным включением устройства следует устранить неполадку.

Всасывающая турбина не работает

- Проверить штепсельную розетку и предохранитель системы электропитания.
- Проверить сетевой кабель, штепсельную вилку и электроды устройства.
- Включить аппарат.

Всасывающая турбина отключается

- Опустошить бак.

После опустошения бака всасывающая турбина не запускается

- Выключить прибор и подождать 5 секунд, после чего снова включить прибор.
- Очищать электроды, а также пространство между электродами с помощью щетки.

Мощность всасывания упала

- Удалить мусор из всасывающего сопла, всасывающей трубки, всасывающего шланга или складчатого фильтра.
- Заменить мешок барьерного фильтра.
- Правильно закрыть крышку фильтра так, чтобы она зафиксировалась.
- Заменить складчатый фильтр.
- Термозащита при перегреве переключает двигатель в режим аварийной работы.
- Дать устройству остыть. Заменить фильтр приточного воздуха.

Во время чистки из прибора выделяется пыль

- Проверить правильность установки складчатого фильтра.
- Заменить складчатый фильтр.

Автоматическое отключение (чистка во влажном режиме) не срабатывает

- Очищать электроды, а также пространство между электродами с помощью щетки.
- При работе с непроводящей жидкостью постоянно контролировать уровень заполнения.

Контрольный индикатор "Пониженное давление" горит красным светом

- Заменить складчатый фильтр.
- Если мешок барьерного фильтра полон, а также при падении минимального объема потока воздуха ниже установленного уровня, мешок барьерного фильтра необходимо заменить.

Утилизация

По окончании срока службы прибор следует утилизировать в соответствии с требованиями законодательства.

Гарантия

В каждой стране действуют соответственно гарантийные условия, изданные уполномоченной организацией сбыта нашей продукции в данной стране. Возможные неисправности прибора в течение гарантийного срока мы устраняем бесплатно, если причина заключается в дефектах материалов или ошибках при изготовлении. В случае возникновения претензий в течение гарантийного срока просьба обращаться, имея при себе чек о покупке, в торговую организацию, продавшую вам прибор или в ближайшую уполномоченную службу сервисного обслуживания.

Принадлежности и запасные детали

Опасность

Для использования с типом конструкции 22 применять только допущенные производителем принадлежности.

Применение других принадлежностей может быть взрывоопасно.

- Разрешается использовать только те принадлежности и запасные части, использование которых было одобрено изготовителем. Использование оригинальных принадлежностей и запчастей гарантирует Вам надежную и бесперебойную работу прибора.
- Выбор наиболее часто необходимых запчастей вы найдете в конце инструкции по эксплуатации.
- Дальнейшую информацию о запчастях вы найдете на сайте www.kaercher.com в разделе Service.

Заявление о соответствии ЕС

H. Jenner
CEO

S. Reiser
Head of Approbation

Настоящим мы заявляем, что нижеуказанный прибор по своей концепции и конструкции, а также в осуществленном и допущенном нами к продаже исполнении отвечает соответствующим основным требованиям по безопасности и здоровью согласно директивам ЕС. При внесении изменений, не согласованных с нами, данное заявление теряет свою силу.

Продукт Пылесос для мокрой и сухой чистки

Тип: 1.667-xxx

Основные директивы ЕС

2006/42/EC (+2009/127/EC)

2004/108/EC

94/9/EC

Примененные гармонизированные нормы

EN 55014-1: 2006+A1: 2009+A2: 2011

EN 55014-2: 1997+A1: 2001+A2: 2008

EN 60335-1

EN 60335-2-69

EN 61000-3-2: 2006+A1: 2009+A2: 2009

EN 61000-3-3: 2008

EN 62233: 2008

Примененные внутригосударственные нормы

TRGS 519

№ акта испытания

713009565

TÜV SÜD

Ridlerstr. 65

80339 München

Маркировка



II 3D 95 °C

уполномоченный по документации:
S. Reiser

Alfred Kaercher GmbH & Co. KG
Alfred-Kaercher-Str. 28 - 40
71364 Winnenden (Germany)
Тел.: +49 7195 14-0
Факс: +49 7195 14-2212

Winnenden, 2013/05/01

5.966-037



Нижеподписавшиеся лица действуют по поручению и по доверенности руководства предприятия.

Технические данные

| | | NT 75/1 Me Ec H Z22 |
|--|---|---------------------|
| Напряжение сети | V | 220-240 |
| Частота | Hz | 1~ 50/60 |
| Номинальная мощность | W | 1000 |
| Емкость бака | l | 75 |
| Заправочный объем жидкости | l | 52 |
| Количество воздуха (макс.) | m ³ /h | 140 |
| Нижнее давление (макс.) | kPa (mbar) | 22,0 (220) |
| Тип защиты | -- | IP 54 |
| Класс защиты | -- | I |
| Гнездо для подключения шланга(C-DN/C-ID) | mm | 40 |
| Длина x ширина x высота | mm | 640 x 540 x 925 |
| Площадь складчатого фильтра | m ² | 0,95 |
| Типичный рабочий вес | kg | 27,8 |
| Окружающая температура | °C | -10...+40 |
| Относительная влажность воздуха | % | 30-90 |
| Вид защиты зажигания |  | II 3D 95 °C |
| Значение установлено согласно стандарту EN 60335-2-69 | | |
| Уровень шума дБ _a | dB(A) | 76 |
| Опасность K _{РА} | dB(A) | 1 |
| Значение вибрации рука-плечо | m/s ² | <2,5 |
| Опасность K | m/s ² | 0,2 |

| | | |
|---------------------|-------------------------------|-------------|
| Сетевой шнур | H07RN-F 3x1,5 mm ² | |
| | № детали | Длина шнура |
| EU | 6.650-035.0 | 10 m |

Filtersysteme / Filter Systems / Système de filtres





| | | |
|---|---|---|
| |  |  |
| | Flachfilter * Flat pleated filter * Filtre plat à plis * | Sicherheitsfiltersack Safety filter bag Sac filtrant de sécurité |
| Bestell-Nr. Order No. Numéro de référence | 6.904-364 | 6.904-420 |
| Menge Quantity Quantité | 1 | 5 |
| Normalstäube Normal dust Poussières normales | X | X |
| Feinstäube Fine dust Poussières fines | X | |
| Abrasive Stäube Abrasive dust Poussières abrasives | X | X |
| Flüssigkeiten, nasser Schmutz Liquids, wet dirt Liquides, saletés humides | X | |

* Staubklasse H, Rückhaltevermögen $\geq 99,995\%$

* Dust class H, Retention $\geq 99,995\%$

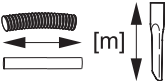
* Classe de poussière H, Conservation $\geq 99,995\%$

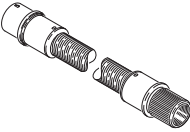
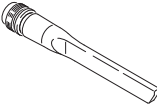
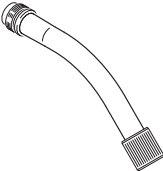
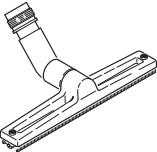
Zubehör / Accessories / Accessoires

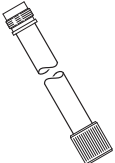
| |  | \varnothing [mm] |  |  |
|---|---|-----------------------|---|---|
|  | 4.440-991.0 | DN 40 EL | 4,0 | |
|  | 4.763-243.0 | DN 40 | 0,3 | |
|  | 4.036-032.0 | DN 40 | | |
|  | 4.130-399.0 | DN 40 | | 360 |
|  | 4.763-242.0 | DN 40 | | |
|  | 4.025-372.0 | DN 40 | 1,0 | |

EL = elektrisch leitend, electrical conductive, conducteur électrique
 DN = Konus-Verbindung, Cone connection, Connexion de cône

NT 75/1 Me Ec H Z22

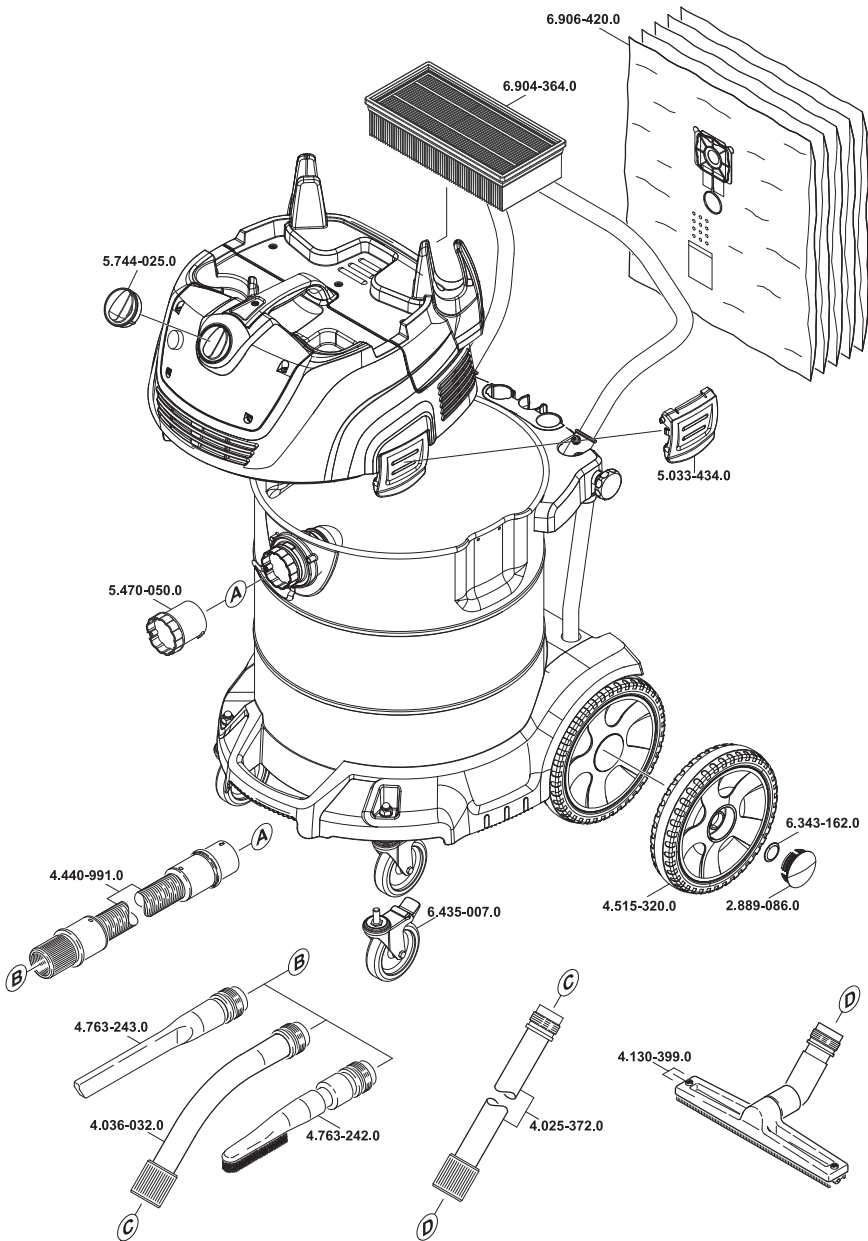

5.964-012.0 07.06.2013